

## Operating Manual of Bluetooth Car Charger

Thanks for purchasing our product! Please read this operating manual carefully before using in order to ensure correct use and proper functions!

### I. Introduction to the Product

This product is a special Bluetooth car charger with MP3 player, adopts professional high-performance Bluetooth module, built-in MP3/WMA decoder chip that can transmit music files inside the USB disk to car stereo via wireless, and can switch an incoming call to the hands-free state as long as your mobile phone is provided with the Bluetooth function. When the call is finished, it will be switched to the music play automatically. It can also send the music in your phone to your car sound wirelessly. You can enjoy the music and answer the call in hand-free mode without refitting your car, which ensure the driving safety while enjoying music.

### II. Schematic Diagram of Appearance

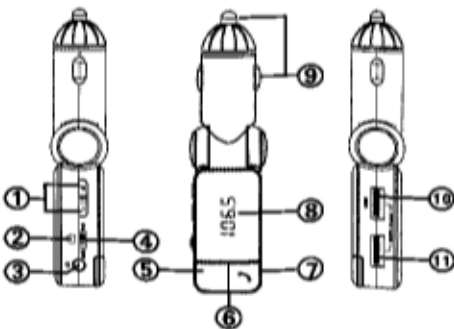

### III. Descriptions of the Schematic Diagram

1. Volume up/down, / CH+ CH-
2. Power indicator lamp
3. LINE input hole
4. Switch of Bluetooth power
5. Answer/redial/Play, Pause
6. Microphone
7. Hang up/CH Mode/ Volume mode
8. LED display window
9. Power adaptor 12V-24V
10. USB data input / USB output 5V / 2.1A (maximum)

### IV. Product Features

1. Any angle adjustable, and applicable for all types of vehicles
2. FM transmitter
3. LED display window
4. LINE audio input
5. Independent Bluetooth start/shutdown button
6. Supports playing music by USB disk
7. Supports MP3/WMA music format
8. Answer/hang up/reject/redial the via Bluetooth
9. Bluetooth stereo music play
10. Call Echo Cancellation and Noise Reduction (CVC) technology
11. Dual USB output voltage, provides powers to other devices up to 5V/2.1A
12. Automatic memory function of power failure frequency point

### V. Operation Instructions

#### 5.1 Bluetooth mode

5.1.1 Plug the product into cigarette lighter socket and switch the power to ON. The product will start up and LED will display the frequency point once it is powered.

5.1.2 If your phone is connected to Bluetooth hand-free for the first time, match connection is required.

5.1.3 Enable the Bluetooth function of your phone while the Bluetooth hands-free is on and search the "BC-06" device, which will display on your phone.

5.1.4 Select "BC-06" and pairing will be automatically done. A prompt sound will be given after pairing.

#### 5.1.5 Making a call

Dial the number by pressing the phone number under connection state and the sound will be given out from car audio.

#### 5.1.6 Answering a call

If there is an incoming call under the connection state, press key to answer the call. In answering the call, press key to switch between the mobile phone microphone and the product microphone. Press key to hang up.

#### 5.1.7 Reject a call

For the call you do not want to answer, you may press key to reject.

#### 5.1.8 Play music in your phone

This product supports A2DP function, which allows you to play music in your phone. Music will be transmitted to your car audio via FM function of the product so that you can enjoy music with higher quality. Press key to play/pause and press for the next/last song (note: some phones with lower system version may not support this function).

#### 5.2. USB playing mode

5.2.1 Plug the device into car cigarette lighter socket, the player detects songs inside U disk and play automatically. Press buttons to play next or previous songs, shortly press to play / pause. Long press button, digital frequency flashes, shortly press to FM frequency increase/decrease.

5.2.2 Open the car stereo to FM radio state, adjust the device transmission frequency same as reception frequency of car radio, then can play music

from the car stereo.

5.2.3 Adjust the transmission frequency: long press  to enter the selected frequency state, then the digital frequency flashes, shortly press " $\leftarrow$ " " $\rightarrow$ " key to achieve FM frequency increase/decrease.





Hold  key to increase/decrease the frequency quickly.

Frequency is adjustable within 87.5-108MHZ.

5.2.4. BC06 has dual USB ports (Only number 10 in the picture on Page 1 supports U-Disc music to play; Dual USB ports both support the maximum output is 5V/2.1A.If dual ports are used at the same time, the total current is no more than 2.1A. And use one port to play the music from U-DISK as another port can be charged.

### 5.3 Audio input mode

5.3.1 Insert the attached line in cable with one end inserted to the sound source end and the other end to the product audio hole.

 Shortly press to turn up/downs the volume and long press  to enter choosing frequency mode. At this time, the frequency point on LED window will flash and shortly press  key to increase/decrease the frequency. Long Press and hold  key to increase/decrease the frequency quickly. Frequency is adjustable within 87.5-108MHZ.

### 5.4 Switch the Bluetooth mode and U-disk mode

5.4.1 Long press  to switch the Bluetooth mode and U-disk mode, U-disk not inserted, it can not switch U-disk mode.

Notice: Wait for 10s after tuning on BC06, then can switch by pressing

### 6. Power-off memory

Everytime when you power off this product, the system will memorize the information like the FM frequency and the song you are playing. And

when you use it next time, the song will continue being played. But when you remove or change the storage or the system detects the wrong status, the system will play the first song.

### 7. Technical Parameters

Rated working voltage	12V-24V
Limit working voltage	9 - 26V
USB output	5V/2.1A
Working temperature	0-50℃
Play format	Mp3 WPA
SNR	>60dB
Degree of distortion	<0.1%
Frequency response	20Hz-15KHz
Resolution of right and left channel	>60dB
Bluetooth version	Version 2.1+EDR
Bluetooth sound processing	A2DP (Advance Audio Distribution Profile) function supported
Bluetooth transmission distance	10M
Effective distance of Bluetooth microphone	0.5-5M
FM frequency	87.5-108MHz
FM Mode	Stereo digital PLL frequency locking

### VIII. Attentions

1. This product contains dual USB outputs. It can charge two devices at the same time with the maximum output of 5V/2.1A
2. There is only one port which is showed in the picture on page 1.
3. When the U-disk is inserted, Line in function is on and bluetooth function is turned on, once booted, the product will connect automatically

with the phone via bluetooth.

4. Never turn the volume to be too loud when FM is working so as to avoid the sound distortion. Please adjust the sound volume through the car audio.

5. A built-in antenna is provided for the product, so please avoid using the broadcasting station frequency that is with strong signal so as to get better sound effect.

6. The method to operate the Bluetooth may differ due to the difference of the phones applied.

7. Some phones may not support automatic connection if they are powered on after the power failure. If so, please connect them by hand.

8. This product is compatible with more than 95% phones on the market but some are still incompatible. Please pay attention to it when purchasing our product.

9. The volume should be proper during the call to avoid affecting the other party.

9. Do not use this product in the environment with high temperature, dusts or moisture.

10. Avoid dropping the product to prevent damage to the surface or the body.

11. The Bluetooth of this product supports background play. If there is a prompt tone when playing music with LINE function, it will be automatically switched to the Bluetooth mode. To return to LINE function, please pull and plug LINE again.

### 10. Accessories attached

1. Operating manual
2. Line in cable
3. Package

## Bluetooth カーチャージャー 操作説明書

### 製品概要

- 高パフォーマンス Bluetooth モジュール搭載、MP3 プレイヤー
- ワイヤレスで USB 内の音楽をカーステレオにて鑑賞可能
- Bluetooth で携帯電話接続時、ハンズフリー通話可能。通話終了後は自動的に音楽再生
- 携帯電話内の曲もワイヤレスでカーステレオにて鑑賞可能

### 各機能について

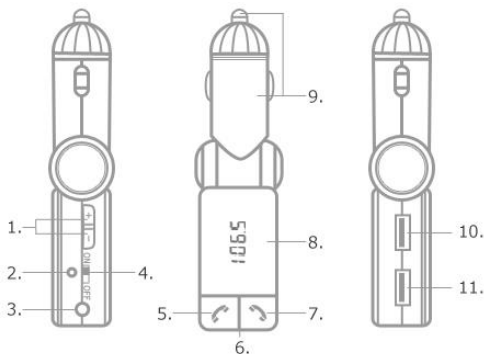







- |                |                     |
|----------------|---------------------|
| 1. 音量調節（周波数調整） | 6. センサー             |
| 2. 電源ランプ       | 7. 通話終了             |
| 3. AUX         | 8. 表示ディスプレイ         |
| 4. 電源スイッチ      | 9. シガーソケット（電源入力）    |
| 5. 通話終了        | 10, 11. USB 出力 2.1A |

### 特長





- 角度調整可能、すべての車輻に適応可能
- FM トランスミッター
- LED 表示ウィンドウ
- オーディオアンプ

- 独立した Bluetooth ON/OFF ボタン
- USB で音楽再生
- MP3/WMA フォーマット対応
- Bluetooth にて通話、通話終了、拒否、リダイヤル
- Bluetooth ステレオ音楽再生
- 通話時のICQなし、ノイズ軽減テクノロジー
- 2つのUSB差込口、他デバイスへ5V/2.1Aまで電源供給
- 電源障害時、周波数点を自動的に記憶

### 動作説明

1. シガーソケットに製品を差込み、電源をON。製品が作動すると、周波数がLEDディスプレイに表示されます。
2. 携帯電話が Bluetooth カーチャージャーに接続されていない場合は、初回のみ設定が必要となります。
3. Bluetooth カーチャージャーに接続する場合は、製品が ON の状態で、携帯電話に表示される Bluetooth 接続可能デバイス一覧より"BC-06"を選択してください。
4. "BC-06"を選択すると、自動的にペアリングを開始し、終了すると音が鳴ります。
5. 接続された状態で携帯電話からダイヤルすると、音がカーステレオより聞こえてきます。
6. 接続時に着信があった場合は、を押し、携帯電話のマイクと本製品のマイクを切り替える場合は、を押してください。通話を終了する場合は、を押してください。
7. 着信拒否の場合も、を押してください。
8. 本製品は A2DP 機能があり、携帯電話内にある音楽も再生できます。音楽は製品の FM 機能を通じてカーステレオで聴くことができ、高音質を楽しむことができます。再生はを、前後の曲に移動する場合は、を押してください。(この機能をご利用になれない機種もございます)

### USB プレイモード

1. デバイスを接続すると、プレイヤーが U デバイス内の曲を検知し、自動的に再生します。を押すと前後の曲に移動し、を押すと再生または一時停止します。を長押しすると、周波数が点滅するので、その間にを押す

と FM 周波数を調整できます。

- FM ラジオをカステラで ON にし、車のラジオ受信周波数と同様にデバイスの使用周波数も調整すると、カステラにて音楽を聴くことができます。
- +** を押したままにすると、すばやく周波数を調整できます。(87.5~108MHZ)
- BC-06 には USB ポートが 2 つあります。(音楽は U-ディスク。双方の USB ポートの最大出力は 5V/2.1A。同時に双方の USB ポートを使用する場合、電流は 2.1A までとしてください。U-ディスクの音楽を聴く場合は、USB ポート一つを使用してください。)

#### オーディオ入力モード

音源ケーブルを音源元デバイスに接続し、ケーブル差込口にも接続してください。**+** を押すと音量調整、長押しすると周波数選択モードに切り替わります。(周波数は LED ディスプレイ上で点滅)短く押すと、周波数の調整、長押ししてから **+** を押したままにすると、すばやく周波数を調整できます。(87.5~108MHZ)

#### Bluetooth モードと U-ディスクモードの切り替え

**+** を長押しすると、Bluetooth モードと U-ディスクモードを切り替えられます。U-ディスク内が空の場合は、U-ディスクモードには切り替わりません。(切り替えには、BC-06 を ON にしてから 10 秒お待ちください。)

#### パワー OFF メリ

本製品の電源が OFF になると、自動的に FM 周波数や最後に聞いていた曲を記憶。次回再生時は直前に聞いていた曲が再生されます。しかし、正しく電源を OFF にしなかったり、デバイス内の曲を変更した場合は、最初の曲から再生します。

#### テニカル・パラメータ

関連使用電圧	12V-24V
使用電圧リミット	9V-26V
USB アウトポート	5V/2.1A

作動温度	0~50°C
音楽フォーマット	MP3、WPA
SNR	>60dB
歪度	<0.1%
周波数応答	20Hz-15KHz
左右チャンネルバランス	>60dB
Bluetooth バージョン	Version 2.1+EDR
Bluetooth サウンドプロファイル	A2DP 機能サポート
Bluetooth 検知距離	10m
Bluetooth マイク有効距離	0.5-2m
FM 周波数	87.5-108Mhz
FM モード	ステレオデジタル PLL 周波数ロック

#### 注意事項

- 本製品は USB 差込口が 2 つあり、同時に 2 つのデバイスの充電が可能です。が、同時使用の最大出力は 5V/2.1A となります。
- U-ディスクが挿入されると、Bluetooth 機能も同時に ON となり、Bluetooth 経由で自動的に本製品が携帯電話と接続されます。
- 音質に支障をきたす場合があるため、FM を聞いているときに音量を上げすぎないでください。また、音量はカステラにて調節してください。
- 本製品にはアンテナが内蔵されているため、音質を保つために強力な信号を発する放送周波数のご利用は避けてください。
- Bluetooth 操作方法は、携帯電話により異なる場合もございます。
- 携帯電話の機種によっては、電源異常が起きた後電源を ON とし自動接続されない場合もあります。その場合は、手動接続してください。
- 本製品は 95%の携帯電話に対応しておりますが、対応できない機種もございます。本製品ご購入の際は、十分にご確認ください。
- 同乗者へ迷惑がかかからぬよう、通話時の音量設定にはご注意ください。
- 高温、高湿、ほこりの多い環境ではご利用にならないでください。
- 本体のダメージを避けるために、本製品は落下させないでください。
- 本製品の Bluetooth は、バックグラウンド・プレイも可能です。ケーブル接続にて音楽を鑑賞中に音がした場合、自動的に Bluetooth モードに切り替わります。ケーブルモードに戻す場合は、一旦ケーブルを抜き、再度差し込んでください。

■付属品: 操作マニュアル、接続ケーブル、パッケージ